

Manual

AUTOMATIZADOR

DESLIZANTES

INTENSE 500 BLOC

AUTOMATIZACIÓN CORREDIZOS



Manual de instalação

para portões deslizantes

Manual de Instalación para portones corredizos

Rev. 00
10/2022

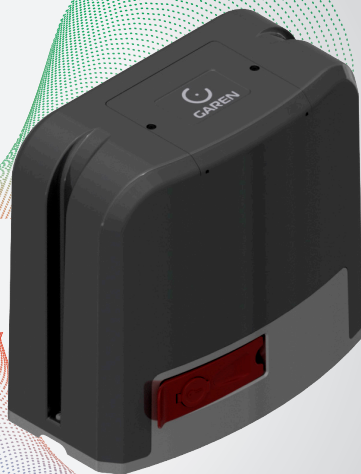

Leia o manual antes de instalar o automatizador.

O uso correto do automatizador prolonga sua vida útil e evita acidentes.

Guarde este manual para futuras consultas.

Lea el manual antes de instalar el automatizador.

El uso correcto del automatizador prolonga su vida útil y evita accidentes.

Guarde este manual para futuras consultas.

► DADOS TÉCNICOS

DATOS TÉCNICOS

Dimensões
Dimensiones

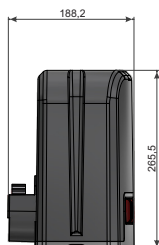
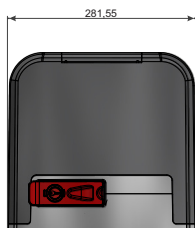
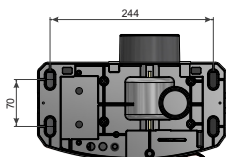

DESCRIÇÃO TÉCNICA DZ INTENSE 500 BLDC

APLICAÇÃO	RESIDENCIAL
Aplicación	
ALIMENTAÇÃO	127/220V
Alimentación	
CENTRAL	NIID BLDC
Central	
CICLOS HORA	60
Ciclos horas	
BOBINA DO MOTOR	ALUMÍNIO
Bobina del Motor	
CONSUMO	0,20KW/H
Consumo	
CONSUMO/CICLO	0,0012KW/H
Consumo/Maniobra	
CAPACITOR	Não se aplica
Capacitor	
PESO MÁXIMO DO PORTÃO	500 Kg
Peso máximo del portón	
PROTECTOR TÉRMICO	Não se aplica
Protector termico	
Potência do Motor	218W
Potencia del motor	
REDUÇÃO	40:1
Reducción	
TEMPERATURA DE TRABALHO	-5° a 55°C
Temperatura de trabajo	
CLASSE	I
Classe	

▶ INICIANDO A INSTALAÇÃO EMPEZANDO LA INSTALACIÓN

1- Verifique se o piso em que o equipamento será sobreposto é resistente o suficiente para que o mesmo possa ser parafusado nivelado e que não tenha acúmulo de água.

Caso o local de fixação do equipamento não esteja adequado, deverá ser confeccionada uma base de concreto de acordo com as exigências ao lado (fig. 1):

1 - Compruebe que la superticie donde se procederá a fijar el mecanismo, sea lo suficientemente resistente y nivelado para poder ser fijado al piso. De no contar con una superticie firme, se deberá fabricar una base de concreto, tomando como referencia la (fig.1)

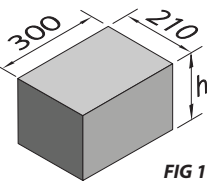

FIG 1

2 - A altura (h) da base de concreto deverá ser de 100 mm sobre o piso e 200 mm abaixo do piso assim proporcionando um excelente apoio ao equipamento. Esta base de concreto deverá estar a 20 mm de distância a da folha do portão (fig. 2).

2 - La altura (h), hace referencia a la altura de la base, que se eleva sobre el piso, mínimo 100mm y 400mm de profundidad, proporcionando un cimiento firme. La base deberá estar a 20mm de la hoja dei portón (fig.2).

3- Insira o equipamento sobre a base de concreto e apoie a cremalheira sobre a engrenagem de saída e encoste-a na folha do portão.

3 - Sitúe el mecanismo sobre la base y verifique que el mecanismo se encuentre alineado con el portón, posicione la cara frontal del piñón del mecanismo, lo más cercano posible del portón (5mm).

4- Faça a marcação dos furos da base do equipamento e fure-os de acordo com a medida das buchas de fixação que acompanham o kit instalação.

4 - Marque el lugar donde realizará los agujeros para efectuar la fijación, (utilice el conjunto de fijación que acompaña el kit).

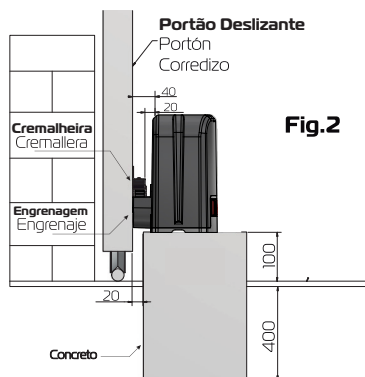
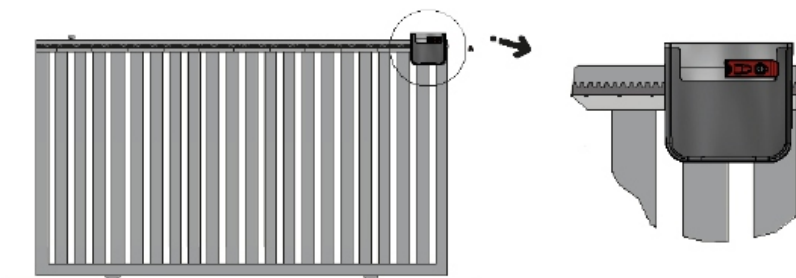

Fig.2



Não é indicado a instalação do automatizador de cabeça para baixo.

No se indica la instalación del automatizador de cabeza hacia abajo.



▶ **INSTALANDO A CREMALHEIRA** INSTALANDO LA CREMALLERA

Após ter apoiado a cremalheira na engrenagem de saída e encostando-a na folha do portão verifique se há uma folga de 2mm entre os dentes (fig.3)

Cierre el portón manualmente y posicione la cremallera por encima del piñón del motor, dejando una luz de 2mm, entre los dientes de la cremallera y el piñón (fig.3).

Fixe-a na folha do portão com parafusos ou com solda cada 40mm

Abra el portón 40cm y vuelva a fijar la cremallera con otro tornillo o soldadura, realice este proceso cada 40cm en la totalidad del recorrido.

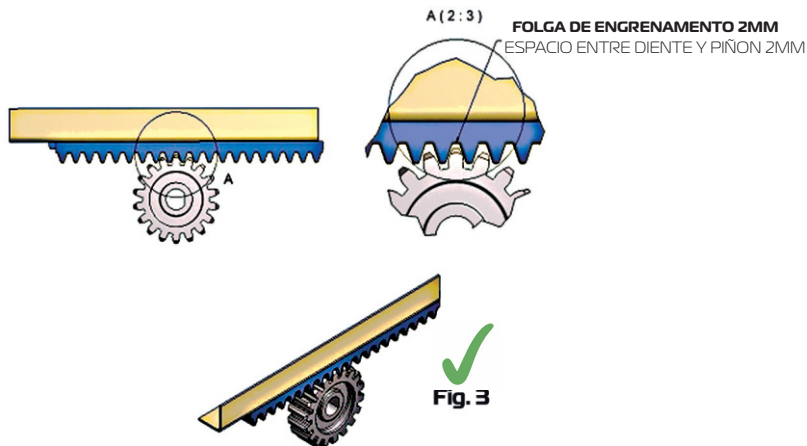

▶ **TAMANHO DA CREMALHEIRA** TAMAÑO DE LA CREMALLERA

1- Há casos em que o comprimento da cremalheira ficará maior que o comprimento do portão, nesse caso terá que ser confeccionado uma mão francesa para uma melhor fixação do mesmo como ilustra a (fig. 4).

1 - En algunos casos, es necesario que la cremallera sobrepase el largo del portón, por tal motivo, se tendrá que fijar el sobrante con una planchuela o ángulo, realizando una ménsula para proporcionarle firmeza (fig.4)

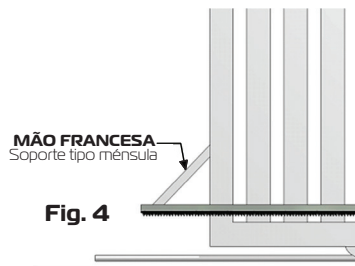

2- A cremalheira terá que ter uma sobra de dentes com relação à engrenagem de saída, pode verificar este caso com o portão totalmente aberto ou fechado (fig. 5). Se não há esta sobra você poderá ter alguns transtornos como exemplo o não engrenamento do conjunto.

2- La cremallera debe tener dientes sobre el engranaje de salida, puede verificar esto con la puerta completamente abierta o cerrada (fig. 5). Si no queda sobra, puede tener algunos inconvenientes como ejemplo de que el equipo no está enganchado.

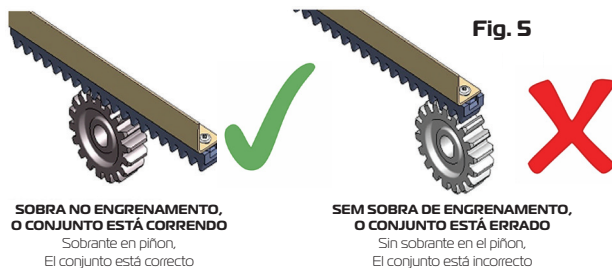

SISTEMA DE CORREIA
SISTEMA DE CORREIA

PROTEÇÃO ENGENRAGEM

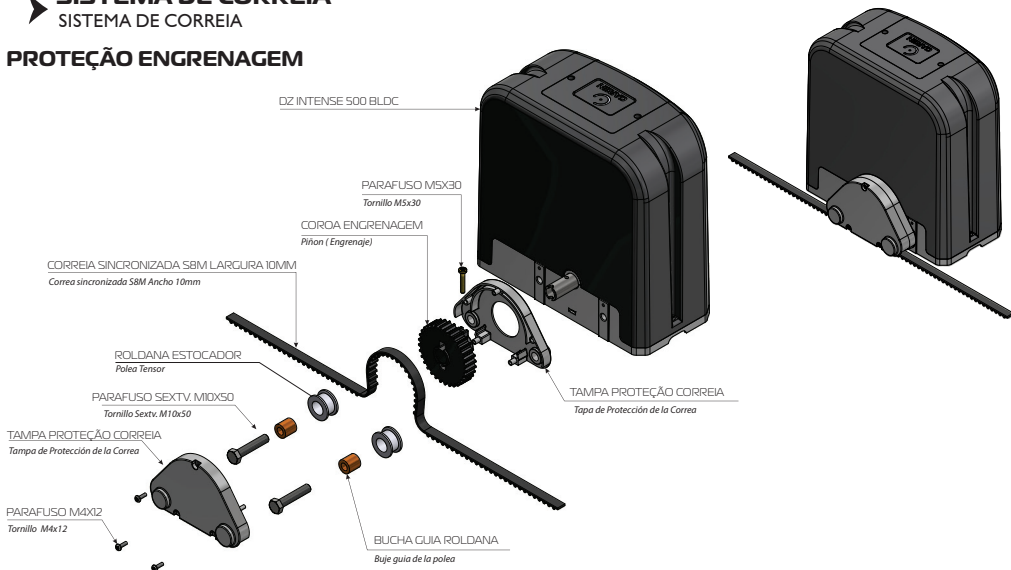

KIT - ESTICADOR CORREIA

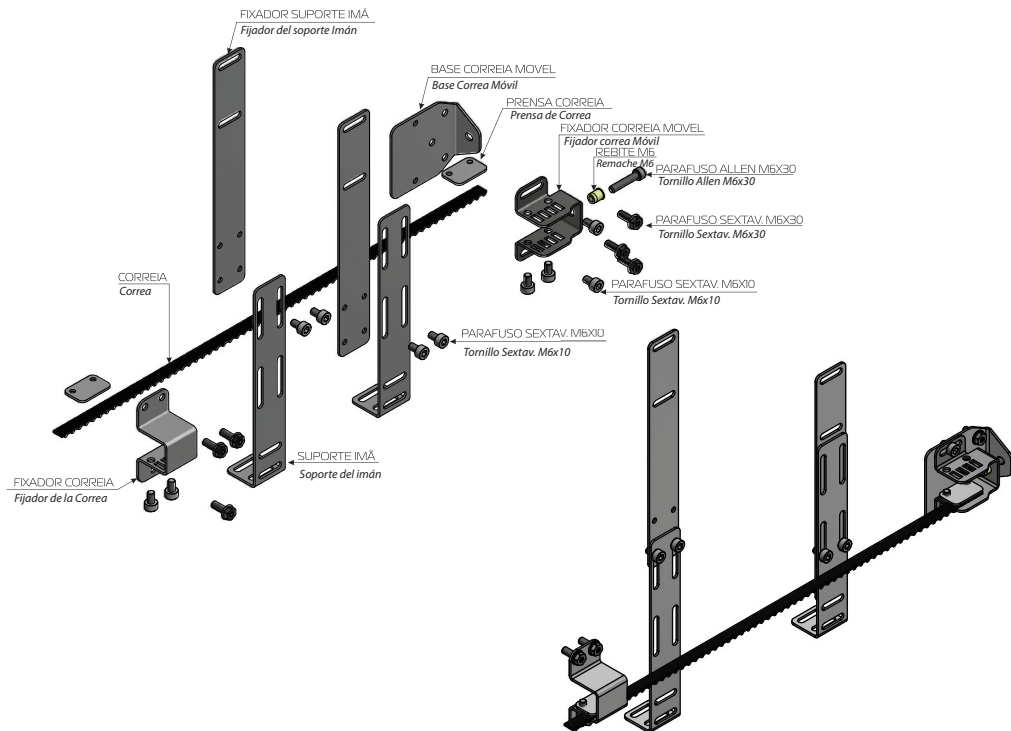

▶ FIXAÇÃO DOS ÍMÃS DE FIM DE CURSO

FIJACIÓN DE LOS IMANES DE FIN DE CARRERA

Verifique se a parte azul do ímã está posicionada para o lado de cima (Fig.6). Com o portão fechado, posicione o ímã de frente para o REED e o fixe com parafusos na cremalheira, siga o mesmo procedimento com o portão aberto.

Compruebe que la cara azul del imán se encuentren hacia arriba, con el portón cerrado, posicione el imán en la cremallera, enfrentando al REED. Fije el cajón con el imán, en esa posición. Realice el mismo procedimiento con el imán de apertura.

Instalação correta dos ímãs

Instalación correcta del imán

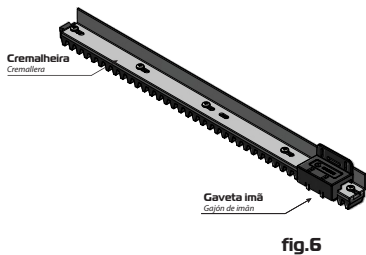
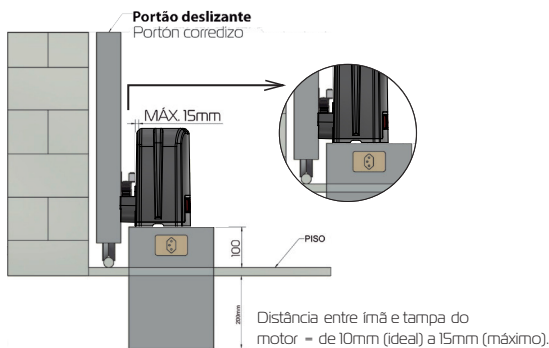

fig.6



Distância entre ímã e tampa do motor = de 10mm (ideal) a 15mm (máximo).

Distância entre ímanes y tapa del motor = de 10mm (ideal) a 15mm (máximo).

Aplicações

Este tipo de automatizador é utilizado em portões deslizantes convencionais, que pode ser de até 800kg dependendo do modelo do equipamento.

Aplicacione

Este tipo de automatizador es utilizado en portones corredizos convencionales, que puede ser de hasta 1000kg, de acuerdo con el modelo del equipamiento.

▶ ESQUEMA DE LIGAÇÃO EMISSOR/RECEPTOR

ESQUEMA DE CONEXIÓN EMISOR/RECEPTOR

Distancia máxima de 15m (interno) 7m (externo)

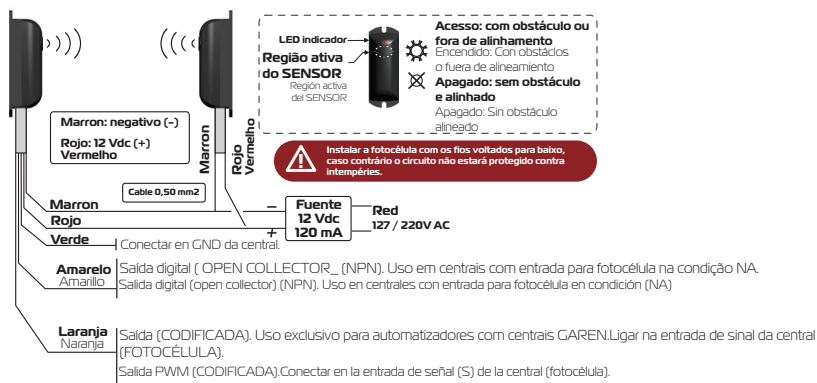

COM OBSTÁCULO - LED VERMELHO ACESSO SEM OBSTÁCULO - LED VERMELHO APAGADO

*CON OBSTÁCULO - LED ROJO ACESSO

*SIN OBSTÁCULO - LED ROJO APAGADO



Instalar a fotocélula com os fios voltados para baixo, caso contrário, o circuito não estará protegido contra intempéries.
 Instalar la fotocélula con los cables hacia abajo, de contrario, podría entrar agua y danar el circuito electrónico.



INSTRUÇÕES IMPORTANTES DE SEGURANÇA

INSTRUCCIONES IMPORTANTES DE SEGURIDAD

- Este equipamento é de uso exclusivo para automação de portões.
- Este equipamiento es de uso exclusivo para la automatización de portones.
- Para manutenção do equipamento, é obrigatório o uso de peças originais, caso as peças trocadas não sejam originais, a empresa não se responsabiliza pelos danos ou acidentes causados, isentando-se de todos os problemas gerados.
- Para el mantenimiento, se recomienda el uso de piezas originales, en el caso que las piezas fueran remplazadas por no originales, la empresa no se responsabiliza por daños o accidentes causados, eximiéndose de problemas que estos causen.



- De acordo com a norma de instalações elétricas (NBR 5410), é obrigatório o uso de dispositivo de desligamento total de rede elétrica (disjuntor), sendo um dispositivo por fase incorporado a fixação da instalação do automatizador.
- De acuerdo con la normativa vigente, de instalaciones eléctricas, se recomienda el uso de un disyuntor o llave térmica bipolar, trabajando de forma independiente de la red eléctrica y en forma exclusiva para el mecanismo.
- O fio verde deve estar permanentemente conectado ao aterramento do prédio, não passando por nenhum dispositivo de desligamento.
- El cable a tierra debe estar permanentemente conectado a la puesta a tierra del edificio, no pasando por ningún dispositivo eléctrico del hogar.

- Este aparelho não se destina à utilização por pessoas com capacidades físicas, sensoriais ou mentais reduzidas, ou por pessoas com falta de experiência e conhecimento (inclusive crianças), a menos que tenham recebido instruções referentes à utilização do aparelho ou estejam sob a supervisão de uma pessoa responsável pela sua segurança. Recomenda-se que as crianças sejam vigiadas para assegurar que elas não estejam brincando com o aparelho.

Este aparato no debe ser utilizado por personas con capacidades físicas, sensoriales o mentales reducidas, o por personas sin experiencia y conocimiento (incluso niños), a menos que recibido instrucciones básicas del funcionamiento o se encuentren bajo la supervisión de una persona responsable por su seguridad. Se recomienda que los niños sean vigilados y que no estén jugando con el sistema automático.



- Para instalação dos automatizadores em áreas externas (ao ar livre), é obrigatório o uso de cabo de ligação de 1,0mm de polidioroplene atendendo a norma (60245 IEC 57). OBS: CABO NÃO INCLUSO NO KIT DO AUTOMATIZADOR.

- Para a instalação dos automatizadores e devida segurança do usuário é obrigatório o uso de sensor anti-esmagamento (fotocélula modelo PWM).
- Para la instalación de automatizadores, se recomienda para la seguridad del usuario, el uso de sensor anti-aplastamiento {fotocélula infrarroja}, para prevenir accidentes cuando el portón esta cerrando.

OBS.: FOTOCÉLULA NÃO INCLUSA NO KIT DO AUTOMATIZADOR.

(fotocélula no incluído en el kit de automatización)



PERIGO: Para uma possível operação de manutenção desligue o equipamento da alimentação elétrica.

PELIGRO: Para una posible operación de mantenimiento desconecte el equipamiento de la alimentación eléctrica.

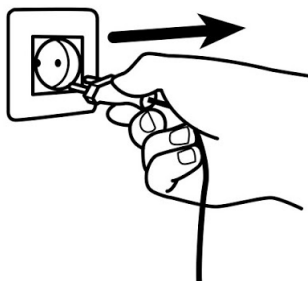

INSTRUÇÃO DE APLICAÇÃO DAS ETIQUETAS

INSTRUCCIÓN DE APLICACIÓN

- É obrigatório a colocação e permanência das etiquetas. Conforme ilustra a figura.
- Es obligatorio la colocación de las etiquetas de seguridad e indicaciones, tomando como referencia la figura a continuación.

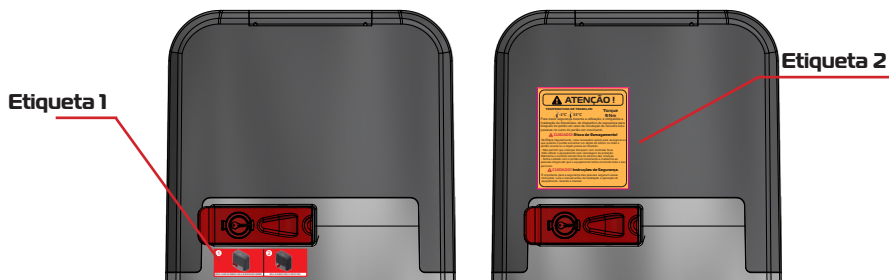

▶ RECOMENDAÇÕES AO TÉCNICO INSTALADOR

RECOMENDACIONES AL TÉCNICO INSTALADOR

Ferramentas para instalação e manutenção do equipamento:

Herramientas para instalación y mantenimiento del equipamiento:

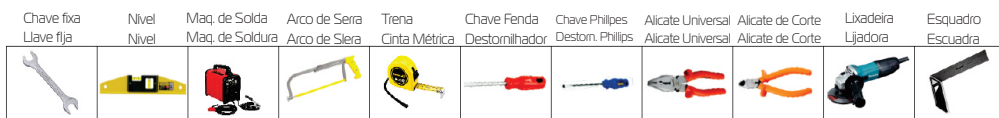

Checar a faixa de temperatura : de trabalho

Comprobar el rango : Temperatura de trabajo



Verifique se a estrutura do portão está devidamente sólida e apropriada para a instalação do equipamento e também se durante seu percurso o portão não apresente nenhum tipo de atrito.

Verifique si la estructura del portón está debidamente sólida y apropiada para la instalación del equipamiento y también si durante su recorrido el portón no presenta ningún tipo de fricción.

Teste a abertura e o fechamento do seu portão. Forçando a abertura ou o fechamento em uma das laterais do portão, o mesmo não poderá torcer. Caso torça excessivamente, efetuar reparos antes de continuar a instalação. Tanto para abrir quanto para fechar, o esforço exigido deve ser igual para ambos os movimentos.

Pruebe la apertura y el cierre de su portón. Forzando la apertura o el cierre en uno de los laterales del portón, el mismo no podrá torcerse. Si se tuerce excesivamente, efectuar reparaciones antes de continuar la instalación. Tanto para abrir como para cerrar, el esfuerzo exigido debe ser igual para ambos los movimientos.

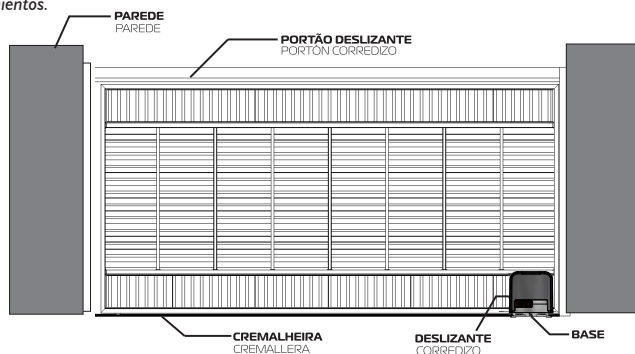

Uso obrigatório da FOTOCÉLULA na instalação do automatizador.

Uso obligatorio de la FOTOCÉLULA en la instalación del automatizador.

► MANUAL DO USUÁRIO

MANUAL DEL USUARIO

Recomendações ao usuário

Recomendaciones al usuario

- Não permitam que crianças brinquem com controles fixos. Mantenha o controle remoto fora do alcance das crianças.
- *No permitan que niños jueguen con controles fijos. Mantenga el control remoto fuera del alcance de los niños.*
- Tenha cuidado com o portão em movimento e mantenha as pessoas a uma distância segura até que o equipamento tenha concluído todo o seu percurso.
- *Tenga cuidado con el portón en movimiento y mantenga las personas a una distancia segura hasta que el equipamiento finalice su recorrido.*
- Para efetuar a manutenção o usuário deverá utilizar-se de pessoal qualificado. Examine frequentemente a instalação, em especial cabos, molas e partes que se movam em geral; verifique se há sinais de desgastes em qualquer parte que seja algum tipo de dano ou desbalanceamento. Não use caso seja necessário algum tipo de reparo ou ajuste por menor que seja, já que um portão incorretamente balanceado ou com algum defeito de instalação pode causar ferimentos.
- *Examine con frecuencia la instalación, principalmente en las partes que tienen movimiento, cableado eléctrico y cremalleras, si nota algún desperfecto, no intente repararlo por pequeño que sea, ya que un portón mal equilibrado con algún defecto de instalación, puede causar lesiones graves. Para la reparación y mantenimiento del automatizadores, el usuario deberá comunicarse con un instalador calificado para realizar el trabajo, asegúrese de que las piezas que se utilizan, sean las originales.*



► SISTEMA DE DESTRAVAMENTO

Sistema de desbloqueo

Caso falte energia, este equipamento possui um sistema de destravamento por chave codificada ou por chave exclusiva (dependendo do modelo) que permite ao usuário utilizá-lo manualmente, como ilustra a figura abaixo:

En el caso que falte energía, este equipamiento posee un sistema de desbloqueo por llave codificada o por llave exclusiva (según el modelo) que permite al usuario utilizarlo manualmente, como ilustra la figura abajo:

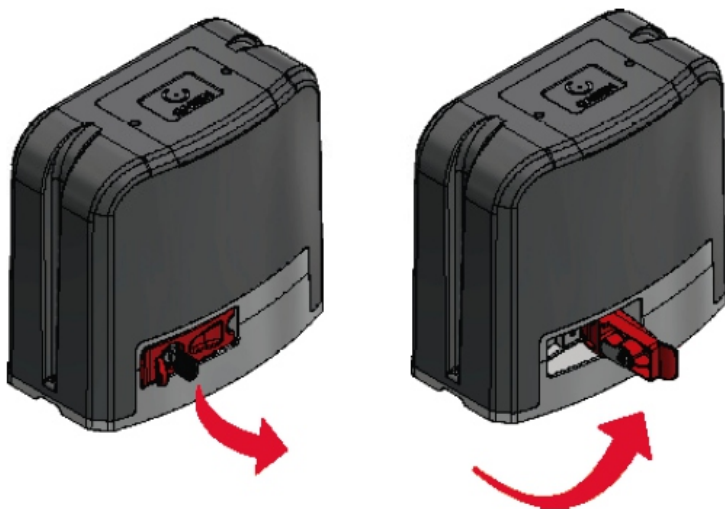

► CENTRAL: INTENSE BLDC

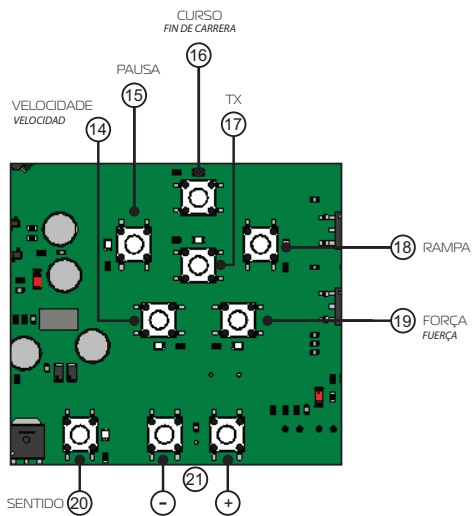
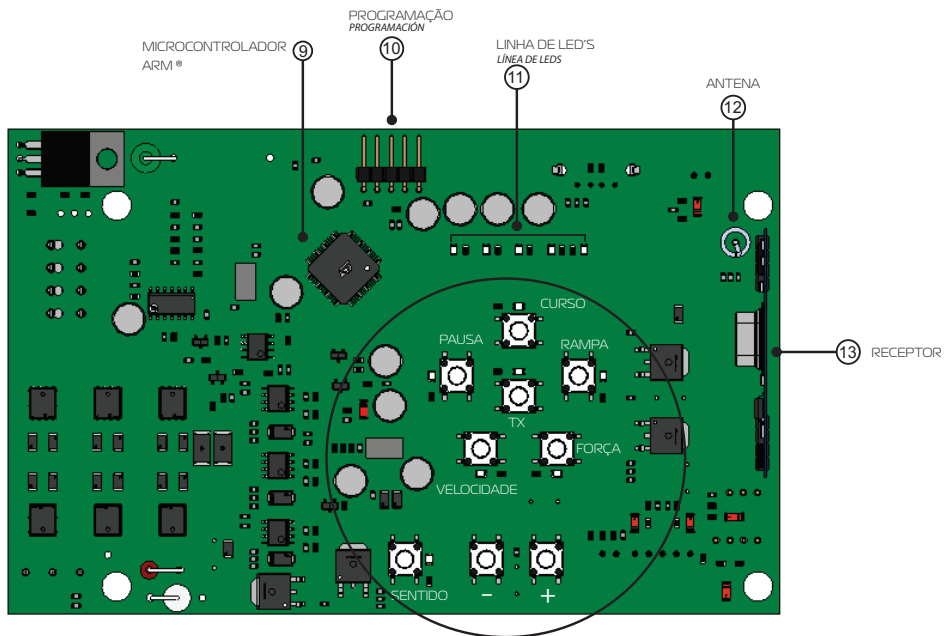

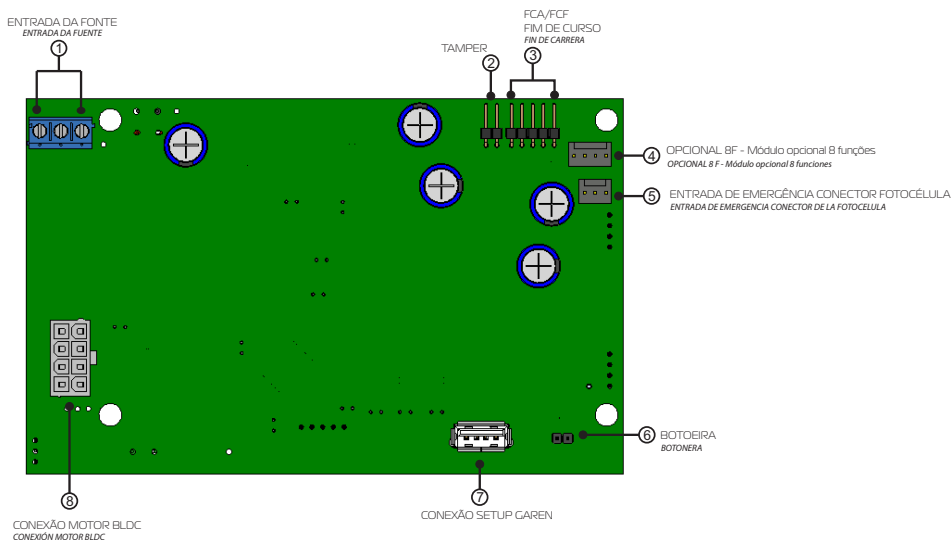

DESCRIÇÃO GERAL CENTRAL INTENSE

DESCRIPCIÓN GENERAL CENTRAL INTENSE

- 1** - Entrada de rede – Bivolt automático 127Vac/220Vac.
- 2** - TAMPER – Sensor de destravamento.
- 3** - FCA/FCF – fim de curso de abertura e fim de curso de fechamento.
- 4** - OPCIONAL 8F – Módulo opcional 8 funções (Trava, Luz de garagem, Sinaleiro e alarme).
- 5** - Entrada de Emergência Conector Fotocélula
- 6** - BOT – Comando de botoeira externa.
- 7** - Conexão SETUP Garen
- 8** - Conexão Motor BLDC e encoder
- 9** - Gravador – Conector para gravação do microcontrolador (uso da fábrica).
- 10** - Programação
- 11** - BARRA DE LEDS – Indicador de nível de ajuste ou monitor de função.
- 12** - ANT – Fio rígido de antena (172mm).
- 13** - Receptor para controles 433MHz
- 14** - VELOCIDADE – Ajuste de velocidade do motor BLDC.
- 15** - PAUSA – Fechamento automático
- 16** - CURSO – Botão para os procedimentos de aprendizagem do tempo de abertura e fechamento.
- 17** - TX – Botão para os procedimentos de gravar e apagar controle remoto
- 18** - RAMPA – o portão reduz a velocidade antes de encontrar o fim de curso.
- 19** - FORÇA – Ajuste da força do motor BLDC.
- 20** - SENTIDO – Botão para indicar de que lado está o batente de fechamento.
- 21** - “+” e “-” – Botões para alterar os níveis de ajustes.

- 1** - Entrada de red – Automático bivolt 127Vac/220Vac.
- 2** - TAMPER – Sensor de desbloqueo.
- 3** - FCA/FCF – final de carrera de apertura y final de carrera de cierre.
- 4** - OPCIONAL 8F – Módulo opcional 8 funciones (Cerradura, Luz Garaje, Semáforo y Alarma).
- 5** - Conector de fotocélula de entrada de emergencia
- 6** - BOT – Mando pulsador externo.
- 7** - CONFIGURACIÓN Conexión Garen

- 8 - Conexión del motor BLDC y del encoder
- 9 - Grabadora – Conector para grabación del microcontrolador (uso de fábrica).
- 10 - Programación
- 11 - BARRA LED – Indicador de nivel de ajuste o monitor de funcionamiento.
- 12 - ANT – Cable de antena rígido (172mm).
- 13 - Receptor para mandos 433MHz
- 14 - VELOCIDAD – Regulación de la velocidad del motor BLDC.
- 15 - PAUSA – Cierre automático
- 16 - CURSO – Botón para el aprendizaje de los tiempos de apertura y cierre.
- 17 - TX - Botón para grabar y borrar procedimientos de control remoto
- 18 - RAMPA – la cancela frena antes de llegar al final de carrera.
- 19 - POTENCIA – Regulación de la potencia del motor BLDC.
- 20 - SENTIDO – Botón para indicar de qué lado está el tope de cierre.
- 21 - "+" y "-" – Botones para cambiar los niveles de ajuste.

Características

- Bivolt automático;
- Microcontrolador ARM®: microcontrolador 32 bits de última geração com processamento em 48Mhz;
- Memória com capacidade de até 250 botões / controles programados;
- Receptor Heteródino: Não perde a calibração de frequência;
- Ajuste de rampa de chegada: Desaceleração eletrônica;
- Ajuste de força: com 5 níveis de força;
- Ajuste de fechamento automático;
- Varistor e Fusível de Proteção: atua em caso de descarga atmosférica e sobre carga;
- Entrada para Foto Célula com Conector Polarizado: Evita ligações invertidas;
- Proteções nas Entradas de Fim de curso e Botoeira: menor risco de danos ao circuito;
- Saída para Placa 8F: Agrega as funções de luz de garagem, trava magnética, sinaleiro e alarme;
- Entrada de botoeira;
- Funções com botões e led's indicativos independentes: pausa, rampa, velocidade, força, sentido, programação de transmissores e curso;
- Possibilidade para comunicação Wi-Fi através do SETUP Garen

- Bivolt automático;
- Microcontrolador ARM®: microcontrolador de última generación de 32 bits con procesamiento de 48Mhz;
- Memoria con capacidad para hasta 250 botones/mandos programados;
- Receptor Heterodino: No pierde la calibración de frecuencia;
- Regulación de la rampa de llegada: Desaceleración electrónica;
- Ajuste de fuerza: con 5 niveles de fuerza;
- Ajuste de cierre automático;
- Varistor y Fusible de Protección: actúa en caso de descarga atmosférica y sobrecarga;
- Entrada de Fotocélula con Conector Polarizado: Evita conexiones invertidas;
- Protecciones en las Entradas de Fin de Curso y Pulsador: menor riesgo de daño al circuito;
- Salida para Placa 8F: Agrega las funciones de luz de garaje, cerradura magnética, semáforo y alarma;
- Entrada de botón;
- Funciones con botones y LEDs indicativos independientes: pausa, rampa, velocidad, fuerza, dirección, programación del transmisor y rumbo;
- Posibilidad de comunicación Wi-Fi a través de SETUP Garen

INFORMAÇÕES TÉCNICAS

INFORMACIÓN TÉCNICA

Tensão de entrada máxima 35 VDC - Tensão de saída 24 VDC - Corrente de carga máxima 0,7 A

Tensión de entrada máxima 35 VDC - Tensión de salida 24 VDC - Corriente de carga máxima 0,7 A

INFORMAÇÕES DE USO

INFORMACIÓN DE USO

Bornes de ligação. Bat. (+) polo positivo da bateria. Bat. (-) polo negativo da bateria. OBS: Duas baterias de 12 VDC - 1.3 A -- ligação série - 24 VDC

Terminales de conexión. Bat. (+) polo positivo de la batería. Bat. (-) polo negativo de la batería. OBS: Dos baterías de 12 VDC - 1.3 A - conexión en serie - 24 VDC

ATENÇÃO PARA NÃO INVERTER OS POLOS DA BATERIA!

ADVERTENCIA PARA NO INVERTIR LOS POLOS DE LA BATERIA!

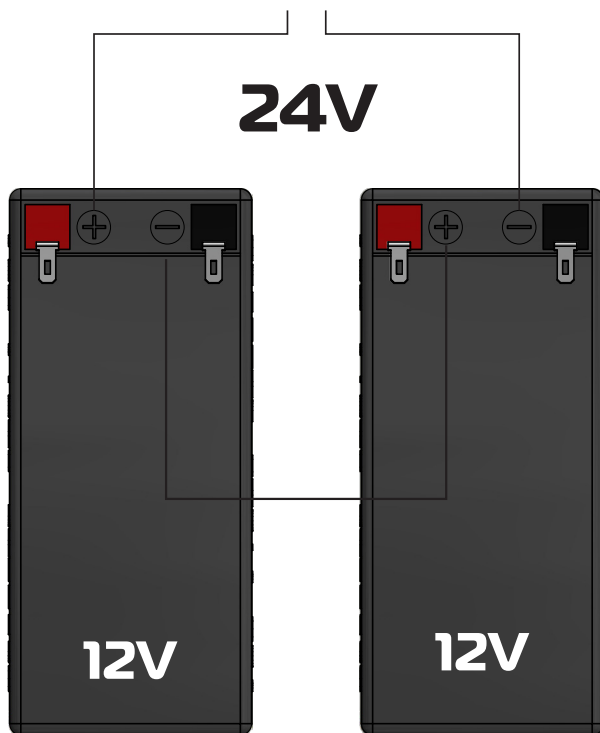

ESQUEMA DE LIGAÇÃO FONTE

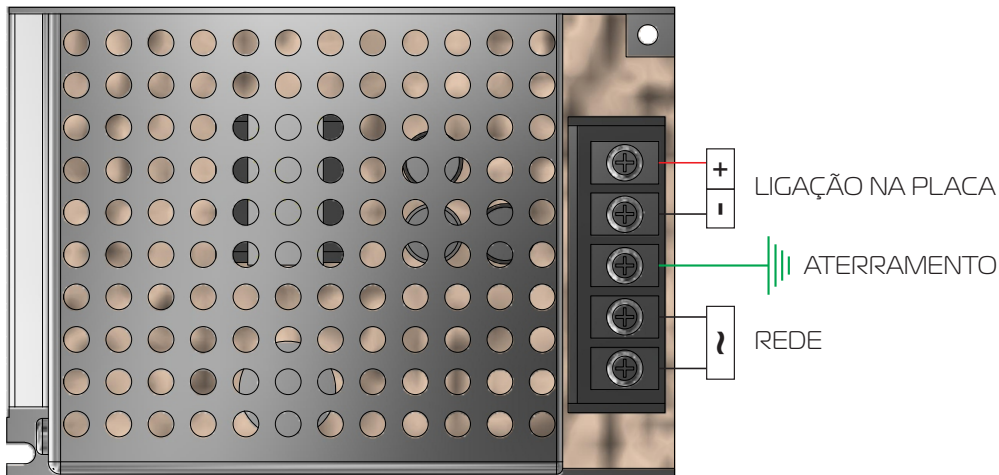

MODELS: S150-29

AC INPUT: 110/240V 50/60HZ

DC OUTPUT: 29V 5A

Habilitando o modo de programação e ajustes

Habilitación del modo de programación y configuración

Por segurança a central mantém as funções de programação e ajustes desabilitadas permanecendo o teclado bloqueado após a alimentação.

Para habilitar o modo de programação e ajuste, abra e feche a manopla do destravamento usando a chave.

Por seguridad, la unidad de control mantiene deshabilitadas las funciones de programación y ajuste, manteniendo el teclado bloqueado después del encendido.

Para habilitar el modo de programación y ajuste, abra y cierre la manija de desbloqueo con la llave.

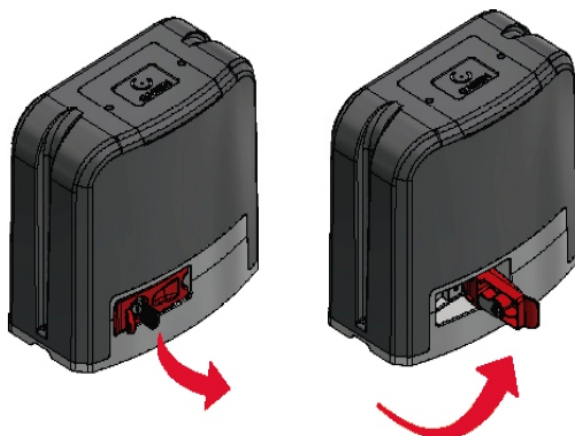

Quando o destravamento é feito durante o ciclo de fechamento ou abertura do motor, a máquina entra em modo de proteção e o motor fica em velocidade reduzida, até encontrar o fim de curso novamente.

O modo de programação e ajuste fica disponível durante 60 segundos após o último comando no teclado da central, bloqueando o teclado novamente após este tempo.

Cuando se realiza el desbloqueo durante el ciclo de cierre o apertura del motor, la máquina entra en modo de protección y el motor se encuentra a velocidad reducida, hasta que alcanza nuevamente el final de carrera.

El modo de programación y ajuste está disponible durante 60 segundos después del último comando en el teclado del panel de control, bloqueándose nuevamente el teclado después de este tiempo.

Usando os botões de ajuste

Usando los botones de ajuste

Cada botão possui uma função independente, onde é possível por exemplo, seleccionar o botão de velocidade (botão "S" = speed) e aumentar (botão "+") ou diminuir (botão "-") o valor do parâmetro usando a barra de led como referência dos 5 níveis disponíveis.

Cada botón contiene una función independiente, donde es posible por ejemplo, seleccionar el botón de velocidad (botón "S" = speed) y aumentar (botón "+") o disminuir (botón "-") el valor del parámetro usando la barra de led como referencia de los 5 niveles disponibles.



Tempo de pausa (tempo do automático)

Tiempo de pausa (tiempo del automático)

Tempo que o portão ficará aberto antes de fechar automaticamente. Aperte e solte o botão PAUSA (P), observe na barra de led o nível já programado e altere se necessário usando os botões "+" e "-".

Com a barra de led toda desligada o tempo de pausa / fechamento automático não será executado.

Tiempo que el portón quedará abierto antes de cerrar automáticamente. Presione y suelte el botón PAUSA (P), observe en la línea de led el nivel ya programado y ajústelo si necesario utilizando los botones "+" y "-".

Com a linha de led toda apagada o tempo de pausa / cierre automático não será ejecutado.

NÍVEL					TEMPO PROGRAMADO
					TIEMPO PROGRAMADO
					SEM FECHAMENTO AUTOMÁTICO <i>SIN CIERRE AUTOMÁTICO</i>
					5 SEGUNDOS
					15 SEGUNDOS
					30 SEGUNDOS
					60 SEGUNDOS
					120 SEGUNDOS

Caso o tempo de pausa chegue ao fim e a fotocélula esteja ativa (com obstáculo detectado) a central não executará o fechamento, somente após a liberação da fotocélula executará o fechamento automático.
Si el tiempo de pausa llega al fin y la fotocélula está activa (con obstáculo detectado) la central no ejecutará el cierre, solamente después de liberada la fotocélula, la central ejecutará el cierre automático.

Velocidade

Velocidad

Selecione a opção velocidade no botão "S" (speed) e ajuste a velocidade usando os botões "+" e "-" de acordo com a necessidade. Use a barra de led como referência para os 5 níveis de ajuste, sendo o nível 5 a maior velocidade.

Seleccione la opción velocidad en el botón "S" (speed) para ajustar la velocidad usando los botones "+" y "-" de acuerdo con la necesidad. Utilice la línea de led como referencia para los 5 niveles de ajuste, siendo el nivel 5 la mayor velocidad.

Rampa

Rampa

A rampa é a distância onde o motor começa a desacelerar para evitar batidas no batente, aumentando a vida útil do equipamento.

Selecione a opção rampa no botão "R" e ajuste a distância usando os botões "+" e "-". No nível de ajuste 5 a rampa é mais longa em relação ao nível 1, onde o motor desacelera mais próximo do batente.

La rampa es la distancia donde el motor comienza a desacelerar para evitar golpes, aumentando la vida útil del equipo.

Seleccione la opción rampa en el botón "R" y ajuste la distancia usando los botones "+" e "-". En el nivel de ajuste 5 la rampa es más larga en relación al nivel 1, donde el motor desacelera cuando está más cerca al tope.

Fotocélula

Fotocélula

Se a fotocélula estiver interrompida enquanto o portão estiver aberto, impedirá qualquer comando de fechamento do portão e este permanecerá aberto até que a fotocélula não detecte nenhum obstáculo.

Durante o fechamento se houver a detecção de obstáculo, por meio da fotocélula, a central para o motor e reverte o sentido para a abertura automaticamente.

Si la fotocélula está interrumpida mientras el portón está abierto, impedirá cualquier comando de cierre del portón y este permanecerá abierto hasta que a fotocélula no detecte ningún obstáculo.

Durante el cierre, si hay detección de algún obstáculo, por medio de la fotocélula, la central detiene el motor e invierte el sentido para la apertura automáticamente.

Força

Fuerza

O nível de força deve ser configurado de acordo com o peso e atrito do portão, onde, se houver algum obstáculo, o equipamento reconheça a condição anormal de funcionamento e pare (durante a abertura) ou reverta o sentido do motor (durante o fechamento) para evitar maiores danos.

El nivel de fuerza debe ser configurado de acuerdo con el peso y roce del portón, donde, si existir algún obstáculo, el equipo reconozca la condición anormal de funcionamiento y se detenga (durante la apertura) o invierta el sentido del motor (durante el cierre) para evitar mayores daños.

Selecione a opção de força no botão "F" e ajuste a distância usando os botões "+" e "-". No nível de ajuste 1 a central é mais sensível. Caso o portão inicie a movimentação e pare em seguida aumente o nível e teste novamente.

Seleccione la opción de fuerza en el botón "F" y ajuste la distancia utilizando los botones "+" y "-". El nivel de ajuste 1 de la central es más sensible. Caso el portón inicie el movimiento y se detenga, aumente el nivel y haga el test nuevamente.

Sentido de fechamento

Dirección de cierre

Para o correto funcionamento da central é importante indicar qual o sentido de fechamento, para a correta atuação da fotocélula ou do tempo de fechamento automático, por exemplo.

Selecione a opção sentido no botão "W" (way), verifique que na barra de led é mostrado o sentido do fechamento através da movimentação dos leds. Altere se necessário usando os botões "+" e "-".

Para el correcto funcionamiento de la unidad de control es importante indicar la dirección de cierre, para el correcto accionamiento de la fotocélula o el tiempo de cierre automático, por ejemplo.

Seleccione la opción de dirección en el botón "W" (modo), verifique que la barra muestre la dirección de cierre moviendo los LED. Cambie si es necesario usando los botones "+" y "-".

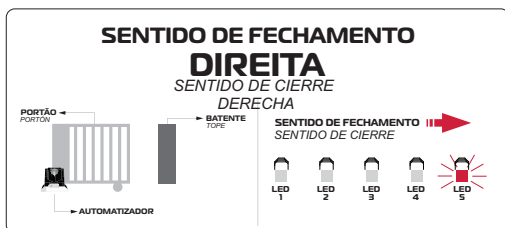
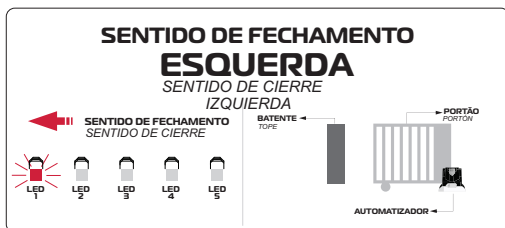

Programação do transmissor (controle remoto)

Programación del transmisor (control remoto)

Pressione e solte o botão TX da central. O led do botão TX ficará aceso e a central irá ignorar qualquer comando de controle já cadastrado. Para sair da função pressione novamente o botão TX ou escolha outra função da central.

Pressione e solte o botão do controle remoto desejado. A barra de led irá piscar por alguns segundos. Enquanto estiver piscando, pressione o botão "+" da central para confirmar o cadastro. Repita se necessário para outros botões ou controles.

O controle remoto não será programado caso o procedimento anterior não seja confirmado.

Após a programação dos controles remotos necessários, aguarde 60 segundos ou pressione o botão TX da central para sair da função.

Presione y suelte el botón TX de la central. El led del botón TX quedará prendido y la central ignorará cualquier comando de control registrado anteriormente. Para salir de la función, presione nuevamente el botón TX o elija otra función de la central.

Presione y suelte el botón del control remoto deseado. La línea de led quedará intermitente por algunos segundos. Mientras esté intermitente, presione el botón "+" de la central para confirmar el registro. Repita si necesario para otros botones o controles.

El control remoto no será programado caso el proceso anterior no sea confirmado.

Después de la programación de los controles remotos necesarios, aguarde 60 segundos o presione el botón TX de la central para salir de la función.

Procedimento para apagar a memória de transmissores cadastrados

Procedimiento para borrar la memoria de transmisores registrados.

Pressione e solte o botão TX da central. O led TX irá permanecer aceso.

Em seguida, pressione e mantenha pressionado o botão "-" da central até que a barra de leds fique totalmente preenchida.

Quando a barra de leds começar a piscar libere o botão "-" e aguarde até que todos os leds parem de piscar indicando o fim do procedimento de apagar a memória de controles (este procedimento pode durar até 1 minuto).

Presione y suelte el botón TX de la central. El led TX permanecerá prendido.

A seguir, presione y mantenga presionado el botón "-" de la central hasta que la línea de leds quede totalmente tomada.

Quando la barra de leds empiece a parpadear, libere el botón "-" y aguarde hasta que todos los leds paren de parpadear indicando el fin del procedimiento de borrar la memoria de controles (este procedimiento puede durar hasta 1 minuto).

Programação do Tempo de Abertura / Fechamento (curso)

Programación del Tiempo de Apertura / Cierre (recorrido)

***Importante:** este procedimento deve ser executado, sem interrupções, para que a central aprenda o tamanho do portão e execute as rampas de desaceleração de forma correta.*

****Cuidado:** Para evitar problemas durante o procedimento, desconecte todos os fios da botoeira e certifique-se que a função força está ajustada para o peso do portão.**

***Importante:** este procedimiento debe ser ejecutado, sin interrupciones, para que la central registre el tamaño del portón y ejecute las rampas de desaceleración de forma correcta.*

****Cuidado:** Para evitar problemas durante el procedimiento, desconecte todos los cables de la botonera y certifíquese que la función fuerza está ajustada para el peso

Pressione e solte o botão curso "C", o led da função fica aceso. Mantenha pressionado o botão "+" até preencher a barra de leds, neste momento o portão inicia a movimentação.

O portão deve fazer uma movimentação completa de fechamento, se já não estiver fechado e abertura para finalizar a aprendizagem. Não pressione o controle remoto durante este procedimento, a central executa de forma autônoma as movimentações necessárias. Quando o led da função curso apagar o procedimento foi completado.

Presione y suelte el botón recorrido "C", el led de la función quedará prendido. Mantenga presionado el botón "+" hasta rellenar la línea de leds, en este momento el portón inicia el movimiento.

El portón debe realizar un movimiento completo de cierre, si no está cerrado y de apertura para finalizar el aprendizaje.

No presione el control remoto durante este proceso, la central ejecuta de forma autónoma los movimientos necesarios. Cuando el de la función trayecto apagar, el procedimiento fue completado.

Entrada BOT

A entrada BOT funciona como um controle remoto e executa todas as funções de movimentação e parada do motor.

La entrada BOT funciona como un control remoto e ejecuta todas las funciones de movimiento y paro del motor.

► Conexão Wi-Fi

*Requisitos

SETUP Garen

Aplicativo G-SMART instalado em um smmatphone

*Procedimiento

Conecte o SETUP Garen na entrada USB destinada a ele, após a conexão abra o aplicativo e clique em adicionar dispositivo

*Requisitos

CONFIGURACIÓN

Aplicación G-SMART instalada en un smmatphone

*Procedimiento

Conecte SETUP Garen al puerto USB previsto para ello, después de conectar, abra la aplicación y haga clic en agregar dispositivo

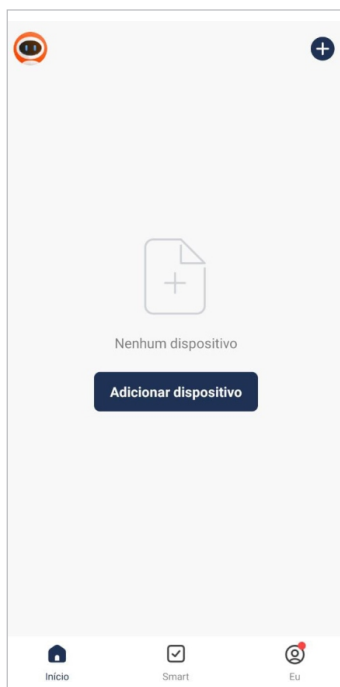

Clique em configurações e permita a localização

haga clic en configuración d permitir localización



Certifique-se que a localização, bluetooth e Wi-fi estão ativos em seu Smartphone

Asegúrese de que la ubicación, el bluetooth y el wifi estén activos en su teléfono inteligente

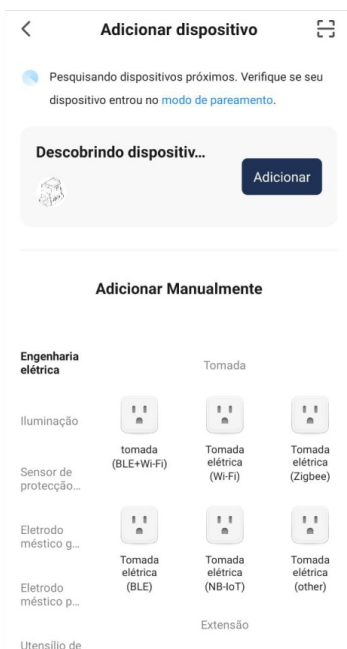

Após a pesquisa, seu novo automatizador Garen ira aparecer para ser adicionada
Clique em adicionar

Después de la búsqueda, aparecerá su nuevo Garen Automator agregado.

haga clic en agregar

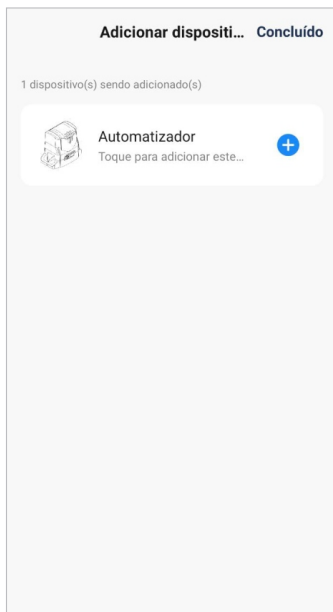

Preencha as informações a respeito da rede Wi-Fi que o automatizador ficará conectado (note que ela informará automaticamente o ID da rede que o smartphone está conectado, caso seja outra rede poderá ser buscada clicando no botão)

Depois de inserir corretamente nome e senha da rede, clicar no botão próximo

Complete la información sobre la red Wi-Fi a la que se conectará la automatización (tenga en cuenta que automáticamente informará el ID de la red a la que está conectado el teléfono inteligente, si es otra red, se puede buscar haciendo clic en el botón)

Después de ingresar correctamente el nombre de la red y la contraseña, haga clic en el siguiente botón

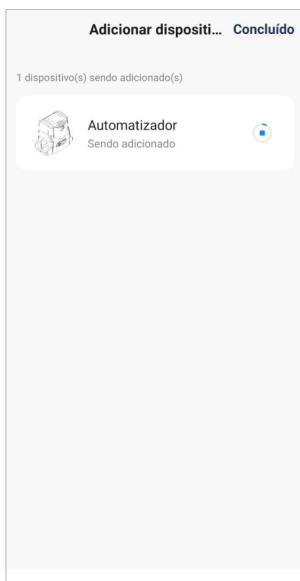

O aplicativo irá iniciar o pareamento com o automatizador

La aplicación comenzará a emparejarse con el automatizador.

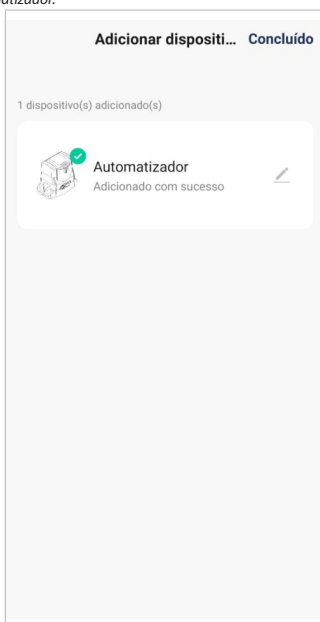

Assim que o pareamento for concluído, o automatizador aparecerá uma mensagem de confirmação com um sinal verde

Una vez que se complete el emparejamiento, el operador mostrará un mensaje de confirmación con una marca verde



Com essas confirmações, clique em “concluído” e o automatizador estará pronto para o uso

Con estas confirmaciones, haga clic en “hecho” y el automatizador estará listo para usar

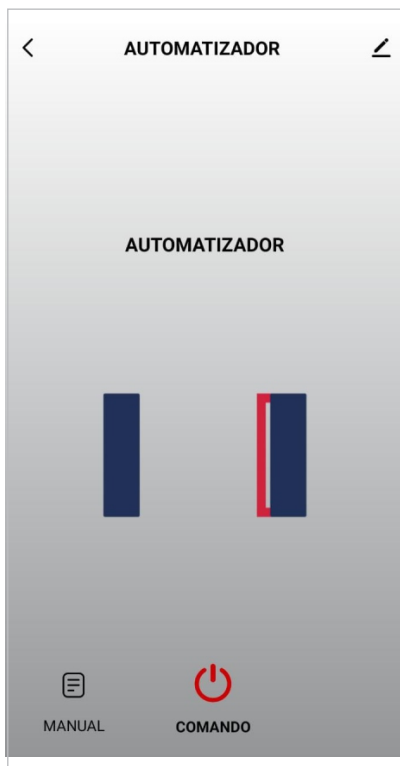

Pressionando o botão “comando”  o automatizador inverterá seu estado atual, fechado se estiver aberto e abrindo se estiver fechado.

Pulsando el botón “mando”,  el automatismo invertirá su estado actual, cerrado si está abierto y abierto si está cerrado.

TERMO DE GARANTIA CERTIFICADO DE GARANTÍA

O equipamento de fabricação GAREN AUTOMAÇÃO S/A, localizada na rua São Paulo, 760, Vila Araceli, Garça-SP, CNPJ: 13.246.724/0001-61, IE: 315.029.838-119 adquirido por Vs., foi testado e aprovado pelos departamentos de Engenharia, Qualidade e Produção. Garantimos este produto contra defeito de projeto, fabricação e montagem e/ou solidariamente em decorrência de vícios de qualidade do material que o torne inadequado ou impróprio ao consumo a que se destinam pelo prazo legal de 90 (noventa) dias a contar da data de aquisição, desde que observadas às orientações de instalação, utilização e cuidados descritos no manual. Em caso de defeito, no período de garantia, nossa responsabilidade é restrita ao conserto ou substituição do aparelho.

Por respeito ao consumidor e consequência da credibilidade e da confiança depositada em nossos produtos, acrescemos ao prazo legal 275 dias, totalizando 1 (um) ano contado a partir da data de aquisição comprovada. Neste período adicional de 275 dias, somente serão cobradas as visitas e o transporte. Em localidades onde não existe assistência técnica autorizada, as despesas de transporte do aparelho e/ou técnico são de responsabilidade do consumidor. A substituição ou conserto do equipamento, não torna o prazo de garantia prorrogado.

Esta garantia perde seu efeito caso o produto não seja utilizado em condições normais; não seja empregado ao que se destina; sofra quaisquer danos provocados por acidentes ou agentes da natureza como raios, inundações, desabamentos, etc.; seja instalado em rede elétrica inadequada ou em desacordo com as instruções do manual técnico; sofra danos provocados por acessórios ou equipamentos instalados no produto.

Recomendações

Recomendamos a instalação e manutenção do equipamento através de serviço técnico autorizado. Apenas ele está habilitado a abrir, remover, substituir peças ou componentes, bem como reparar defeitos cobertos pela garantia.

A instalação e reparos executados por pessoas não autorizadas implicarão na exclusão automática da garantia.

El equipamiento de fabricación de GAREN AUTOMAÇÃO S/A, ubicada en Rua São Paulo, 760, Vila Araceli, Garça-SP, CNPJ: 13.246.724/0001-61, IE: 315.029.838-119 adquirido por Usted, ha sido probado y aprobado por los departamentos de Ingeniería, Calidad y Producción. Garantizamos este producto contra defecto de proyecto, fabricación y montaje y/o solidariamente debido a fallos de calidad del material que vuelvan el producto inadecuado o impropio al consumo al que se destina por el plazo de 90 (noventa) días desde la fecha de adquisición, siempre que observadas las instrucciones de instalación, uso y atención descritos en el manual. En caso de defecto, en el periodo de garantía, nuestra responsabilidad es restringida a la reparación o sustitución del aparato.

Por respeto al consumidor y en consecuencia de la credibilidad y de la confianza depositada en nuestros productos, añadimos al plazo legal 275 (doscientos setenta y cinco) días, totalizando 1 (un) año desde la fecha de adquisición comprobada. En este periodo adicional de 275 días, solamente serán cobradas las visitas y el transporte. En localidades donde no exista asistencia técnica autorizada, los costos de transporte del aparato y/o del técnico son de responsabilidad del consumidor. La sustitución o reparación del equipamiento no prorroga el plazo de garantía.

Esta garantía pierde su efecto, cuando el producto no se utiliza en condiciones normales; no sea utilizado al fin que se destina; sufra cualquier daños causados por accidentes o agentes de la naturaleza como rayos, inundaciones, deslizamientos, etc.; sea instalado en red eléctrica inadecuada o en desacuerdo con las instrucciones del manual técnico; sufra daños causados por accesorios o equipamientos instalados en el producto.

Recomendaciones

Recomendamos la instalación y mantenimiento del equipamiento a través de servicio técnico autorizado. Solamente ellos está habilitados a abrir, remover, sustituir piezas o componentes, así como reparar defectos cubiertos por la garantía.

Las instalaciones y reparaciones tendrán que ser realizadas por personal autorizado, caso contrario, la garantía será excluida automáticamente.

Comprador: _____

Endereço / Dirección: _____

Cidade / Ciudad: _____ CEP / Código Postal: _____

Revendedor: _____

Data da Compra / Fecha de la Compra: _____ Tel: _____

Identificação do produto / Identificación del producto: _____

Garen Automação S/A
CNPJ: 13.246.724/0001-61
Rua São Paulo, 760 - Vila Araceli
CEP: 17400-000 - Garça - São Paulo - Brasil
garen.com.br

IND. BRASILEIRA
 FEITO NO BRASIL
HECHO EN BRASIL
MADE IN BRAZIL

Garen Automação S/A

CNPJ: 13.246.724/0001-61

Rua São Paulo, 760 - Vila Araceli
CEP: 17400-000 - Garça - São Paulo - Brasil

garen.com.br

IND. BRASILEIRA



FEITO NO BRASIL
HECHO EN BRASIL
MADE IN BRAZIL